

# 取付金具

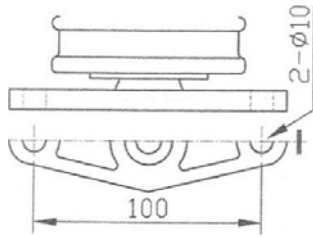

ベース取付金具

品番	仕様	碍子取付方法
WA-VA	屋内用	M10サレビス付属
WA-VA-Y	屋外用	W5/8タップ穴付

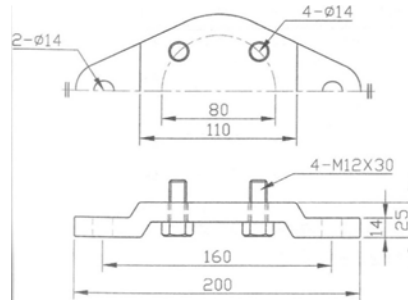

ベース取付金具 SP-6~20用

品番	仕様	碍子取付方法
WA-VA-SP	屋外用	六角ボルト付属

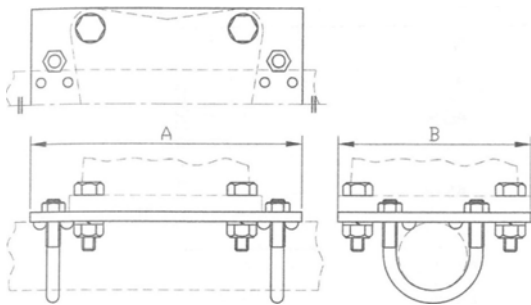



















フレームパイプ取付金具 C-3~20用

品番	仕様
C3-PIPE	C-3用
C6-PIPE	C-6用
C10-PIPE	C-10用
	C-10N用
C20-PIPE	C-20用

\* Uボルトは付属しています。

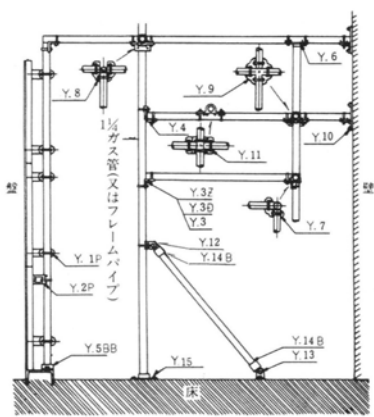
# 組栓金物

・生地・ドブ・ユニクロご指示お願い致します。

<p>Y-1P 片面クランプ (鉄板プレス)</p> 	<p>Y-2P 両面クランプ (鉄板プレス)</p> 	<p>Y-3Z 直角クランプ (鉄板プレス)</p> 	<p>Y-3D 直角クランプ</p> 
<p>Y-3 直角クランプ</p> 	<p>Y-4 直角Tクランプ</p> 	<p>Y-5BB ビス止フランジ (3本止め)</p> 	<p>Y-6 T型フランジネジ止</p> 
<p>Y-7 直角三方クランプ</p> 	<p>Y-8 四方向クランプ</p> 	<p>Y-9 五方向クランプ</p> 	<p>Y-10 壁付クランプ</p> 
<p>Y-11 交叉クランプ</p> 	<p>Y-12 支柱パイプ取付金具</p> 		
<p>Y-13 支柱床取付金具</p> 	<p>Y-14B 支柱パイプ接続金具 3本ビス止</p> 		
<p>Y-15 割フランジ</p> 	<p>Uボルト (ユニクロ ステンレス アエン)</p> 