

## 樹脂製室外機架台

### ■RA°ロック

帯電防止硬質PVC製のエアコン室外機の架台です。

軽量で十分な強度と耐候性があり、クリップ・リベットでのワンタッチ施工です。(M10ボルトでの取付けも可能)

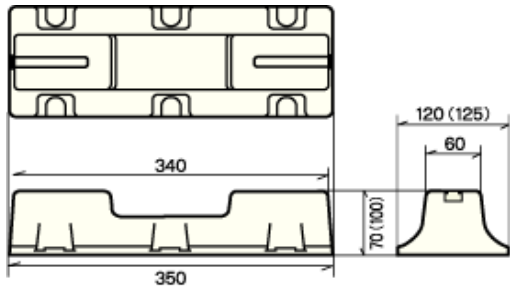

品番	耐荷重	入数	取付ピッチ
RA350B-70C	500kg	40個	205~325mm
RA350B-100H	800kg	30個	

クリップ2個・リベット2個付

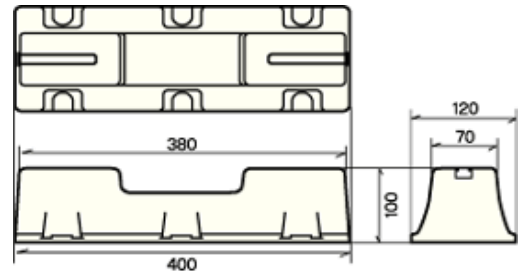

品番	耐荷重	入数	取付ピッチ
RA400B-100H	1,000kg	20個	230~370mm

クリップ2個・リベット2個付

### ■フリーロック

木ネジで簡単に固定できます。

締付けネジ位置がフリーで施工時の自由度がアップします。

傾斜型、又はアングルスペーサーの使用で傾斜や犬ばしりにも対応できます。



RA-350

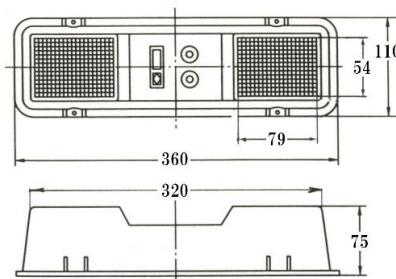

RA-350K

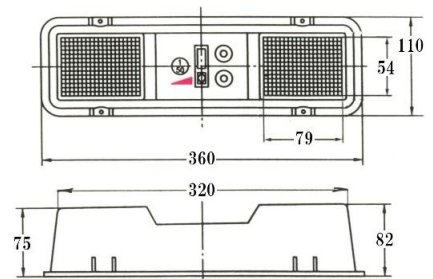

品番		本体又はアングルスペーサー使用時の角度
ベース	ブラック	
RC-350	RC-350-BK	(0°) 又は (3° 45')
RC-350K	RC-350K-BK	(1° 15') 又は (2° 30') (5°)
-	AS-BK スペーサー	(3° 45')

## クーラーキャップ

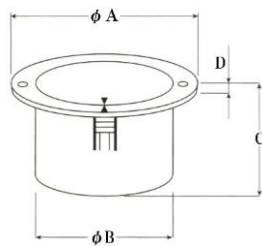

3ヶ所のネジが確実に壁をとらえます。

単位：個

品番		入数 (内/外)	寸法 (mm)				適合クーラーパイプ	適合管
アイボリー	ブラウン		A	B	C	D		
RCP-67	RCP-67-BN	5/100	94	60	50	5	RSD-67 (若干きつめです) RSD-70 (若干ゆるめです)	SU63
RCP-75	RCP-75-BN	5/100	105	70	50	5	RSD-75	VU65 SU75

## クーラースリーブ

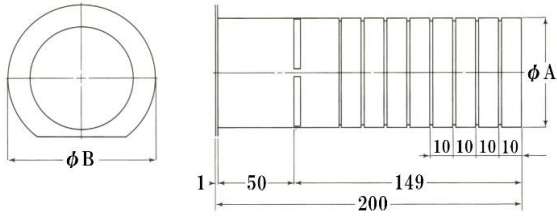

- 壁厚200mmまで使用できます。
- 壁厚に合わせて10mm毎にカットライン付です。
- ツバ付ですので作業性に優れています。
- クーラキャップ® (RCP-67・RCP-75)に適合します。

品番	入数	寸法 (mm)		適合クーラキャップ®
		A	B	
RSD-67	50	64.5	88	RCP-67(若干きつめ)
RSD-70	50	69.5	88	RCP-67(若干ゆるめ)
RSD-75	50	74.5	98	RCP-75

## エアコンパテ

品番	色	入数
MS-06N-OW	白	1kg×20個
MS-06N-LG	薄グレー	
MS-06N-DG	濃グレー	

DGは黒に近い色合いです。

品名：マティール

特徴：粘着性が優良で強力な付着性を示します。  
不乾性であり、恒久的に柔軟性を保持します。  
耐寒性に優れ、吸水性もほとんど認められません。

用途：エアコン配管シール  
冷蔵庫・ショーケース・低温装置の金属板等の間隙シール

## エアコンテープ

品名	品番	厚さ (mm)	幅 (mm)	長さ (m)	入数 (巻)	色	特徴
マティール® (粘着)	#108	0.15	19	10	200	マティール 白灰	非粘着テープとの併用に適した粘着テープです。 剥離を軽くし、巻き付け作業をよりスムーズにしました。
				20			
			50	10	80		
				20			
ライトタック (非粘着)	#202	0.15	50	18	80	「ばらけない」ので作業性に優れています。	
			75				40

## 洗濯機用振動吸収台

### ■振動吸収台 丸形



### ■振動吸収台 フラットPRO



### ■振動吸収台 変型角形



### ■振動吸収パッド板



2枚勘合でt15



2枚重ねでt20

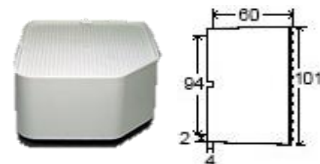

品番	形状	色	種類
BD6945	丸形	黒	かさ上げ40mm
BD6960	丸形	黒	かさ上げ55mm
BD8484	変型角形	黒	かさ上げ80mm
WD9964	変型角形	白	かさ上げ60mm
RA-FP2000	-	-	取付けピッチ250~400mm 高さ調節120~145mm
BDP10		黒	t10×94×94

# アンテナ支持金物

## ■べんり台

### <屋根用金具セット>

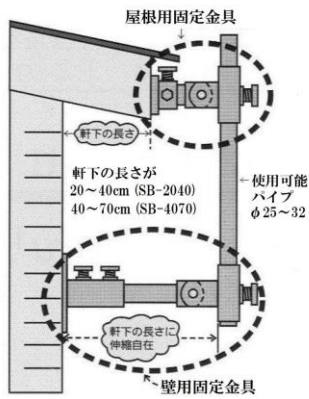

SB-2040セット  
SB-4070セット  
(P40シリーズ)

### <壁用金具セット>

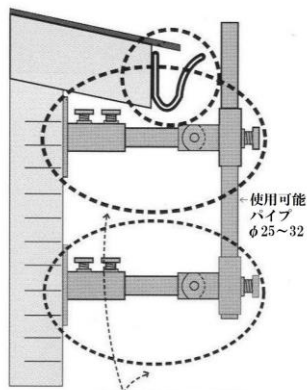

壁用固定金具2本での取付例  
SB-2040Wセット  
SB-4070Wセット  
(P40シリーズ)

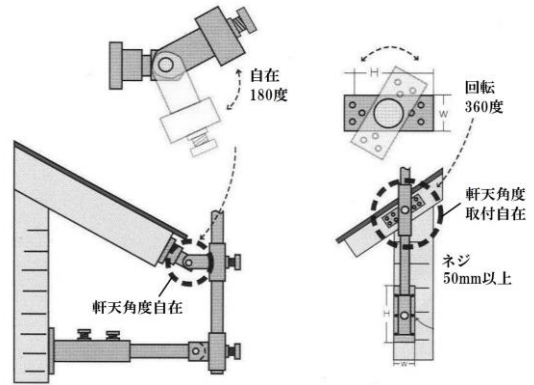

特許取得 特許第3564608号  
意匠登録 登録第1265288号

タイプ	品番	適用パイプ径 (φ)	伸縮幅 (mm)	備考
軒用×1本 壁用×1本	SB-2040	32	200~400	
	SB-4070		400~700	
	SB-2040P40	40	200~400	
	SB-4070P40		400~700	
壁用×2本	SB-2040W	32	200~400	
	SB-4070W		400~700	
	SB-2040WP40	40	200~400	
	SB-4070WP40		400~700	

## ■TVシリーズ

TV-1	TV-1E	TV-1-35	TV-1E-35	TV-A
TV-2	TV-2E	TV-2-35	TV-2E-35	

TV-AE(留付)あります。

## SUS支線止め・支線

### ■SUS支線止め



### ■SUS支線(束)



### ■SUS支線(ホビオン巻)



品名	形状/仕様	サイズ	小箱入数	ケース入数
SUS支線止め	2本撚り	L700mm	50本	200本
	ワイヤー	L670mm	50本	200本
SUS支線	束	φ2.0×100m		5巻
	束	φ1.6×100m		10束
	ホビオン巻	φ1.6×200m		4巻
	束	φ1.4×100m		10束
	ホビオン巻	φ1.4×200m		4巻
	束	φ1.2×100m		10巻