

■ノーマル



アイボリー	ライトグレー	タークグレー
N-14W	N-14	-
N-16W	N-16	H1N-16
N-22W	N-22	H1N-22
N-28W	N-28	H1N-28
N-36W	N-36	H1N-36
N-42W	N-42	H1N-42
N-54W	N-54	H1N-54
N-70W	N-70	H1N-70
N-82W	N-82	H1N-82

■TSカップ リング



アイボリー	ライトグレー	タークグレー
4C-14AW	4C-14A	-
4C-16AW	4C-16A	H14C-16A
4C-22AW	4C-22A	H14C-22A
4C-28AW	4C-28A	H14C-28A
4C-36AW	4C-36A	H14C-36A
4C-42AW	4C-42A	H14C-42A
4C-54AW	4C-54A	H14C-54A
4C-70AW	4C-70A	H14C-70A
4C-82AW	4C-82A	H14C-82A

■2号コネクタ



アイボリー	ライトグレー	タークグレー
2K-14W	2K-14	-
2K-16W	2K-16	H12K-16
2K-22W	2K-22	H12K-22
2K-28W	2K-28	H12K-28
2K-36W	2K-36	H12K-36
2K-42W	2K-42	H12K-42
2K-54W	2K-54	H12K-54
2K-70W	2K-70	H12K-70
2K-82W	2K-82	H12K-82

■伸縮カップ リング
(受注品)



アイボリー	ライトグレー	タークグレー
3C-16W	3C-16	H13C-16
3C-22W	3C-22	H13C-22
3C-28W	3C-28	H13C-28
3C-36W	3C-36	H13C-36
3C-42W	3C-42	H13C-42
3C-54W	3C-54	H13C-54
3C-70W	3C-70	H13C-70
3C-82W	3C-82	H13C-82
-	3C-100	H13C-100

■フック (受注品)



100はVP管用

アイボリー	ライトグレー	タークグレー
-	-	-
B-16W	B-16	H1B-16
B-22W	B-22	H1B-22
B-28W	B-28	H1B-28
B-36W	B-36	H1B-36
B-42W	B-42	H1B-42
B-54W	B-54	H1B-54
B-70W	B-70	H1B-70
B-82W	B-82	H1B-82
-	B-100	H1B-100

■サトル



アイボリー	ライトグレー	適合管
S-14W	S-14	VE14
S-16W	S-16	VE16
S-22W	S-22	VE22
S-28W	S-28	VE28
S-36W	S-36	VE36
S-42W	S-42	VE42
S-54W	S-54	VE54
S-70W	S-70	VE70

■1号コネクタ
(受注品)



100はVP管用

ライトグレー	タークグレー
1K-70	H11K-70
1K-82	H11K-82
1K-100	H11K-100

■イントラス



アイボリー	ライトグレー
EC-14W	EC-14
EC-16W	EC-16
EC-22W	EC-22
EC-28W	EC-28
EC-36W	EC-36
EC-42W	EC-42
EC-54W	EC-54
EC-70W	EC-70
EC-82W	EC-82

■ターミナル



アイボリー	ライトグレー
TC-14W	TC-14
TC-16W	TC-16
TC-22W	TC-22
TC-28W	TC-28

■送りカップ リング
(受注品)



100はVP管用

ライトグレー	タークグレー
1C-16	H11C-16
1C-22	H11C-22
1C-28	H11C-28
1C-36	H11C-36
1C-42	H11C-42
1C-54	H11C-54
1C-70	H11C-70
1C-82	H11C-82
1C-100	H11C-100

■ヘルマウス
(ビニル管)



100以上はVP管用で受注品

ライトグレー	タークグレー
BL-16	H1BL-16
BL-22	H1BL-22
BL-28	H1BL-28
BL-36	H1BL-36
BL-42	H1BL-42
BL-54	H1BL-54
BL-70	H1BL-70
BL-82	H1BL-82
* BL-100	H1BL-100
* BL-125	H1BL-125
* BL-150	H1BL-150

■ヘルマウス
(鋼管用)



ライトグレー	タークグレー
BL-25	H1BL-25
BL-32	H1BL-32
BL-40	H1BL-40
BL-50	H1BL-50
BL-65	H1BL-65
BL-80	H1BL-80
* BL-100	H1BL-100
* BL-125	H1BL-125
* BL-150	H1BL-150

100以上は受注品

■変換継手



ライトグレー	ダークグレー	適合管	
		VE管	鋼管
AD-20	HIAD-20	22	20A
AD-25	HIAD-25	28	25A
AD-32	HIAD-32	36	32A
AD-40	HIAD-40	42	40A
AD-50	HIAD-50	54	50A
AD-65	HIAD-65	70	65A
AD-80	HIAD-80	82	80A

■30ホックスコネクタ



ライトグレー	ダークグレー	適合管
EX-25VE	HIEX-25VE	VE28
EX-32VE	HIEX-32VE	VE36
EX-40VE	HIEX-40VE	VE42
EX-50VE	HIEX-50VE	VE54
EX-70VE	HIEX-70VE	VE70
EX-80VE	HIEX-80VE	VE82

全て受注生産品

■露出用スイッチボックス 1個用



単位: mm

アイボリー	ライトグレー	種類	適合管	縦×横×深さ
SW-14-1W	SW-14-1	1方出	VE14	119×74×40
SW-14-2W	SW-14-2	2方出		
SW-16-1W	SW-16-1	1方出	VE16	119×74×40
SW-16-2W	SW-16-2	2方出		
SW-22-0W	SW-22-0	ハブなし	ノックなし	119×74×50
SW-22-1W	SW-22-1	1方出	VE22	119×74×50
SW-22-2W	SW-22-2	2方出		
SW-28-1W	SW-28-1	1方出	VE28	119×74×50
SW-28-2W	SW-28-2	2方出		

■露出用スイッチボックス 2個用

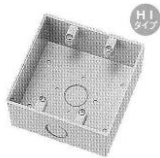

単位: mm

アイボリー	ライトグレー	種類	適合管	縦×横×深さ
2SW-0W	2SW-0	ハブなし	ノック付φ27	120×120×50
2SW-1-14W	2SW-1-14	1方出	VE14	120×120×50
2SW-2-14W	2SW-2-14	2方出		
2SW-1-16W	2SW-1-16	1方出	VE16	120×120×50
2SW-2-16W	2SW-2-16	2方出		
2SW-1-22W	2SW-1-22	1方出	VE22	120×120×50
2SW-2-22W	2SW-2-22	2方出		
2SW-1-28W	2SW-1-28	1方出	VE28	120×120×50
2SW-2-28W	2SW-2-28	2方出		

■同一方向2方出



単位: mm

アイボリー	ライトグレー	種類	縦×横×深さ
SWD-14W	SWD-14	送り用下方2ハブ付	120×74×40
SWD-16W	SWD-16	送り用下方2ハブ付	
SWD-22W	SWD-22	送り用下方2ハブ付	120×74×50

■露出用丸型ボックス 引掛式

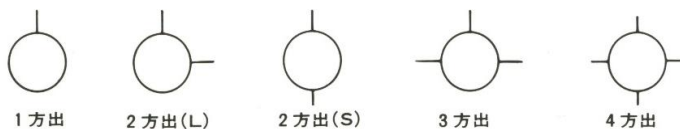

VE14		VE16		種類
Φ87×H36mm		Φ87×H36mm		
アイボリー	ライトグレー	アイボリー	ライトグレー	
0-14-1W	0-14-1	0-16-1W	0-16-1	1方出
0-14-SW	0-14-S	0-16-SW	0-16-S	2方出(S)
0-14-LW	0-14-L	0-16-LW	0-16-L	2方出(L)
0-14-3W	0-14-3	0-16-3W	0-16-3	3方出
0-14-4W	0-14-4	0-16-4W	0-16-4	4方出

VE22		VE28		種類
Φ87×H36mm		Φ100×H44mm		
アイボリー	ライトグレー	アイボリー	ライトグレー	
0-22-1W	0-22-1	0-28-1W	0-28-1	1方出
0-22-SW	0-22-S	0-28-SW	0-28-S	2方出(S)
0-22-LW	0-22-L	0-28-LW	0-28-L	2方出(L)
0-22-3W	0-22-3	0-28-3W	0-28-3	3方出
0-22-4W	0-22-4	0-28-4W	0-28-4	4方出

単位:mm

■露出用丸型ボックス (ビス止)

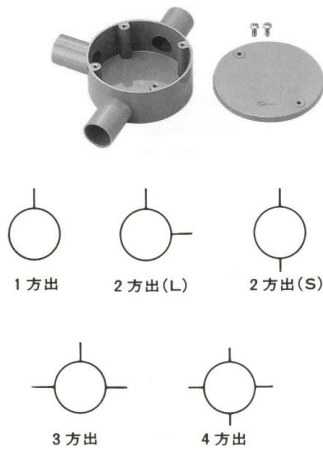

カバー		平		種類	適合管	サイズ
アイボリー	ライトグレー	アイボリー	ライトグレー			
OB-14-1W	OB-14-1	OJ-14-1W	OJ-14-1	1方出	VE14	Φ87×36
OB-14-SW	OB-14-S	OJ-14-SW	OJ-14-S	2方出(S)		
OB-14-LW	OB-14-L	OJ-14-LW	OJ-14-L	2方出(L)		
OB-14-3W	OB-14-3	OJ-14-3W	OJ-14-3	3方出		
OB-14-4W	OB-14-4	OJ-14-4W	OJ-14-4	4方出	VE16	Φ87×36
OB-16-1W	OB-16-1	OJ-16-1W	OJ-16-1	1方出		
OB-16-SW	OB-16-S	OJ-16-SW	OJ-16-S	2方出(S)		
OB-16-LW	OB-16-L	OJ-16-LW	OJ-16-L	2方出(L)		
OB-16-3W	OB-16-3	OJ-16-3W	OJ-16-3	3方出		
OB-16-4W	OB-16-4	OJ-16-4W	OJ-16-4	4方出	VE22	Φ87×36
OB-22-1W	OB-22-1	OJ-22-1W	OJ-22-1	1方出		
OB-22-SW	OB-22-S	OJ-22-SW	OJ-22-S	2方出(S)		
OB-22-LW	OB-22-L	OJ-22-LW	OJ-22-L	2方出(L)		
OB-22-3W	OB-22-3	OJ-22-3W	OJ-22-3	3方出	VE36	Φ110×54
OB-22-4W	OB-22-4	OJ-22-4W	OJ-22-4	4方出		
-	-	OJ-36-1W	OJ-36-1	1方出		
-	-	OJ-36-SW	OJ-36-S	2方出(S)		
-	-	OJ-36-LW	OJ-36-L	2方出(L)	VE36	Φ110×54
-	-	OJ-36-3W	OJ-36-3	3方出		
-	-	OJ-36-4W	OJ-36-4	4方出		

■露出用アウトレットボックス

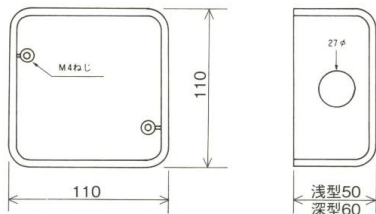

アイボリー	ライトグレー	種類	ロック	カバー	仕切板	入数
TAW	TA	中浅型	無	平	無	50
TANW	TAN	中浅型	付	平	無	50
TFW	TF	中深型	無	平	無	50
TFNW	TFN	中深型	付	平	無	50
BTAW	BTA	中浅型	無	カバー	無	50
BTFW	BTF	中深型	無	カバー	無	50

■露出用アウトレットボックス 仕切型

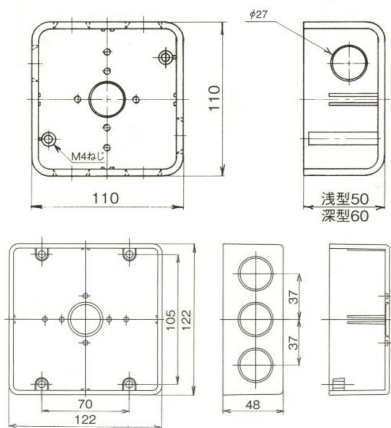

アイボリー	ライトグレー	種類	ロック	カバー	仕切板	入数
BTANW	BTAN	中浅型	付	カバー	取付可	50
BTANW-S	BTAN-S	中浅型	付	カバー	付	50
SP1W	SP1	仕切板 BTAN(W)用				適量
BTFNW	BTFN	中深型	付	カバー	取付可	50
BTFNW-S	BTFN-S	中深型	付	カバー	付	50
SP2W	SP2	仕切板 BTFN(W)用				適量
BDANW	BDAN	大浅型	付	カバー	取付可	50
SP3W	SP3	仕切板 BDAN(W)用				適量

■埋込用アウトレットボックス

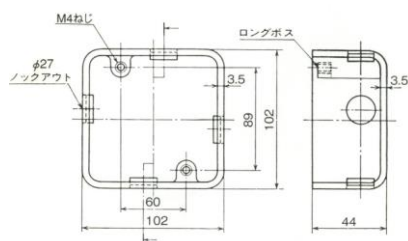

アイボリー	ライトグレー	種類	ロック	カバー	仕切板	入数
40B44W	40B44	中浅型	無	平	無	100
40B44NW	40B44N	中浅型	付	平	無	100

■フタボックス



■直角平蓋



■水切防水蓋

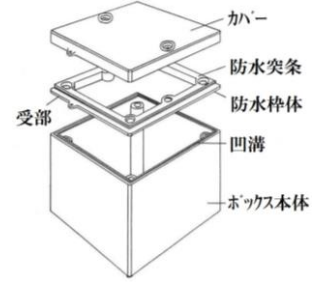

単位:個

ライトグレー				アイボリー				入数
平	カバー	直角平	水切防水	平	カバー	直角平	水切防水	
P-101075G	BP-101075G	P-1M	BP-1M	P-101075W	BP-101075W	P-1MA	BP-1MA	45
P-101010G	BP-101010G	P-2M	BP-2M	P-101010W	BP-101010W	P-2MA	BP-2MA	45
P-121280G	BP-121280G	P-3M	BP-3M	P-121280W	BP-121280W	P-3MA	BP-3MA	50
P-151575G	BP-151575G	P-4M	BP-4M	P-151575W	BP-151575W	P-4MA	BP-4MA	30
P-151510G	BP-151510G	P-5M	BP-5M	P-151510W	BP-151510W	P-5MA	BP-5MA	24
P-151515G	BP-151515G	P-6M	BP-6M	P-151515W	BP-151515W	P-6MA	BP-6MA	18
P-202075G	BP-202075G	-	-	P-202075W	BP-202075W	-	-	24
P-202010G	BP-202010G	P-7M	BP-7M	P-202010W	BP-202010W	P-7MA	BP-7MA	20
P-202015G	BP-202015G	P-8M	BP-8M	P-202015W	BP-202015W	P-8MA	BP-8MA	12
P-202020G	BP-202020G	P-9M	BP-9M	P-202020W	BP-202020W	P-9MA	BP-9MA	12
P-252510G	BP-252510G	-	-	P-252510W	BP-252510W	-	-	16
P-252515G	BP-252515G	-	-	P-252515W	BP-252515W	-	-	8
P-252520G	BP-252520G	-	-	P-252520W	BP-252520W	-	-	8
P-252525G	BP-252525G	-	-	P-252525W	BP-252525W	-	-	8
P-303010G	BP-303010G	-	-	P-303010W	BP-303010W	-	-	12
P-303015G	BP-303015G	-	-	P-303015W	BP-303015W	-	-	8
P-303020G	BP-303020G	-	-	P-303020W	BP-303020W	-	-	6
P-303030G	BP-303030G	-	-	P-303030W	BP-303030W	-	-	4
P-159075G	-	-	-	P-159075W	-	-	-	45
P-201510G	-	-	-	P-201510W	-	-	-	30
P-252010G	-	-	-	P-252010W	-	-	-	12
P-302010G	-	-	-	P-302010W	-	-	-	適量
P-332015G	-	-	-	P-332015W	-	-	-	適量

上表にないサイズは特注にて短納期で製作いたします。(600×600×600まで)

平蓋パッキン付・封印ビス付は別途ご用意ください。

スイッチベース

機能だけを追及しました



単位:個

品番		品名	仕様	入数
耳付	台付			
SWB-11-M	SWB-11-D	スイッチベース1個用		200
SWB-21-M	SWB-21-D	スイッチベース2個用	仕切板付	100
SWB-15-M	SWB-15-D	スイッチベース1個用		200
-	SWB-17-H	スイッチベース1個用	波付管呼び14・16兼用	200

ファンシーボックス



単位:個

品番	適合管	スイッチ・コンセント 取付箇所	アース 取付箇所	入数	
				内	外
SCB-141	VE14	1個	無	6	54
SCB-142		2個	無	6	54
SCB-161	VE16	1個	無	6	54
SCB-162		2個	無	6	54
SCB-141A	VE14	1個	有	6	54
SCB-142A		2個	有	6	54
SCB-161A	VE16	1個	有	6	54
SCB-162A		2個	有	6	54

コンセント付(受注品)の場合は品番末尾にCを付けてください。例) SCB-141C、SCB-161AC

金属電線管付属品

■ねじなし コネクター



■防水型ねじなし コネクター



■防水型ねじなし コネクター(新型)



ライン管 管用NBG-L/WNBG-L/新WNBG-L(16~104)、
ガス管用NBG-A(15~150A)、WNBG-A/新WNBG-A(15~100A)あり

NBC	NBG
19	16
25	22
31	28
39	36
51	42
63	54
75	70
	82
	92
	104

WNBC	WNBG
19	16
25	22
31	28
39	36
51	42
63	54
75	70
	82
	92
	104

新WNBC	新WNBG
19	16
25	22
31	28
39	36
51	42
63	54
75	70
	82
	92
	104

■ねじなし カップリング



■防水型ねじなし カップリング



■防水型ねじなし カップリング(新型)



ライン管 管用NKG-ZL/WNKG-L/新WNKG-L(16~104)、
ガス管用NKG-ZA/WNKG-A/新WNKG-A(15~100A)あり

NKC-Z	NKG-Z
19	16
25	22
31	28
39	36
51	42
63	54
75	70
	82
	92
	104

WNKC	WNKG
19	16
25	22
31	28
39	36
51	42
63	54
75	70
	82
	92
	104

新WNKC	新WNKG
19	16
25	22
31	28
39	36
51	42
63	54
75	70
	82
	92
	104

■ブッシング



■絶縁ブッシング



ガス管用B-A(15~150A)、ZB-A(15~100A)あり

B	B
19	16
25	22
31	28
39	36
51	42
63	54
75	70
	82
	92
	104

ZB	ZB
19	16
25	22
31	28
39	36
51	42
63	54
75	70
	82
	92
	104

■アース付ブッシング



絶縁アース付あり
ZAB(16~104)
ZAB-A(15~100A)

AB	AB-A
16	15
22	20
28	25
36	32
42	40
54	50
70	65
82	80
92	90
104	100
	125

■ねじなしブッシング 管端用 アース付



アース無あり
ガス管用15~125A
あり(125Aは絶縁無)

19	16
25	22
31	28
39	36
51	42
63	54
75	70
	82
	92
	104

■ハ イ キャップ



ガス管用PC-Aあり
(15~125A)

PC	PC
19	16
25	22
31	28
39	36
51	42
63	54
75	70
	82
	92
	104

■ねじなし ハ イ キャップアース付



アース付無あり
ガス管用あり
(15~125A)

19	16
25	22
31	28
39	36
51	42
63	54
75	70
	82
	92
	104

■ユニオカップリング



■水抜きシールカップ



92・104の水抜き穴は
1個所

3C	3C
19	16
25	22
31	28
39	36
51	42
63	54
75	70
	82
	92
	104

16	
22	
28	
36	
42	
54	
70	
82	
92	
104	

■カップリング



写真はSUS製
鋼製Cあり

C-S	C-S
19	16
25	22
31	28
39	36
51	42
63	54
75	70
	82
	92
	104

■違径ニップル

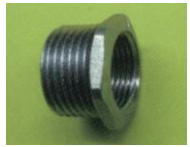

おねじ-めねじ

25-19	22-16
31-25	28-22
39-31	36-28
51-39	42-36
63-51	54-42
75-63	70-54
	82-54
	92-82
	104-92

■特殊違径ニップル



おねじ-おねじ

25-19	22-16
31-25	28-22
39-31	36-28
51-39	42-36
63-51	54-42
75-63	70-54
	82-54
	92-82
	104-92

■特殊違径ねじなし カップリング



ねじなし-ねじなし

19	16
25	22
31	28
39	36
51	42
63	54
75	70
	82
	92
	104

■特殊違径リット



めねじ-めねじ

25-19	22-16
31-25	28-22
39-31	36-28
51-39	42-36
63-51	54-42
75-63	70-54
	82-54
	92-82
	104-92

■特殊違径ねじなし コンビネーションカップ



ねじなし-めねじ

19	16
25	22
31	28
39	36
51	42
63	54
75	70
	82
	92
	104

上記には記載していない特殊サイズ・ステンレス製あります。仕様内容は予告なく変更することがあります。

防爆電線管付属品

■正7タプター



おねじ-めねじ
薄鋼サイズあり

正AD
22-16
28-22
36-28
42-36
54-42
70-54
82-70
92-82
104-92

■逆7タプター



おねじ-めねじ
薄鋼サイズあり

逆AD
16-22
22-28
28-36
36-42
42-54
54-70
70-82
82-92
92-104

■タイトフ



おねじ-めねじ
薄鋼サイズあり

16-16
22-22
28-28
36-36
42-42
54-54
70-70
82-82
92-92
104-104

■メクラフ



薄鋼サイズあり

BP
16
22
28
36
42
54
70
82
92
104

■ショートニップル



亜鉛合金製

SN-Z
16
22
28
36
42
54
70
82



鋼製

SN
16
22
28
36
42
54
70
82
92
104

■アングルコネクター MFタイプ 90°



AGS
16
22
28
36
42

■耐圧防爆 ユニオンカップ M型



d2G4

JXU-M
16
22
28
36
42
54
70
82

■耐圧防爆 ユニオンカップ F型



d2G4

JXU-F
16
22
28
36
42
54
70
82

■耐圧防爆型 ジャンクションボックス



d2G4
4方出あり

16
22
28
36
42
54

■耐圧防爆シリング フィティング 縦型



d2G4

JFT
16
22
28
36
42
54
70

■耐圧防爆シリング フィティング 自在型



d2G4

JFG
16
22
28
36
42
54
70
82

■耐圧パッキン式コネクタ



d2G4

JPX
16
22
28
36
42
54
70

■ケーブルランド 固定機器用



d2G4

JXB-B
16
22
28
36
42
54

■ケーブルランド 移動機器用



d2G4

JXB-S
16
22
28
36
42
54

■ケーブルランド 非防水型ユニオン 固定機器用



d2G4
JPC-BW 防水型あり
(内部リング付)

JPC-B
16
22
28
36
42
54

■ケーブルランド 非防水型ユニオン 移動機器用



d2G4
JPC-SW 防水型あり
(内部リング付)

JPC-S
16
22
28
36
42
54

上記には記載していない特殊サイズ・ステンレス製あります。仕様内容は予告なく変更することがあります。

*印は受注品となります。



アルマイト加工		SUS304	製品規格				
M10	M12(受注品)	M10(受注品)	長さ (mm)	高さ (mm)	上部 (mm)	下部 (mm)	重量 (kg)
L150-70	-	* LM150-70	150	70	80	100	2
* L200-70	-	* LM200-70	200				3
L300-70	-	* LM300-70	300				4
* L350-70	-	* LM350-70	350				5
* L400-70	-	* LM400-70	400				5.5
* L450-70	-	* LM450-70	450				6
* L500-70	-	* LM500-70	500				7
* L600-70	-	* LM600-70	600	8			
L100-100	-	-	100	100	80	110	2
L150-100	* XL150-100	* LM150-100	150				3
L200-100	* XL200-100	* LM200-100	200				4
L300-100	* XL300-100	* LM300-100	300				6
L350-100	* XL350-100	* LM350-100	350				7
L400-100	* XL400-100	* LM400-100	400				8
L450-100	* XL450-100	* LM450-100	450				9
L500-100	* XL500-100	* LM500-100	500				10
* L600-100	* XL600-100	* LM600-100	600				12
* L700-100	* XL700-100	* LM700-100	700				14
* L800-100	* XL800-100	* LM800-100	800				16
* L900-100	* XL900-100	* LM900-100	900				18
* L1000-100	* XL1000-100	* LM1000-100	1000				20
L130-120	-	-	130	120	100	130	4
* L150-120	* XL150-120	* LM150-120	150				5
* L300-120	* XL300-120	* LM300-120	300				10
* L350-120	* XL350-120	* LM350-120	350				11
L400-120	* XL400-120	* LM400-120	400				12
* L450-120	* XL450-120	* LM450-120	450				13
L500-120	* XL500-120	* LM500-120	500				15
L550-120	* XL550-120	* LM550-120	550				17
L600-120	* XL600-120	* LM600-120	600				18
L700-120	* XL700-120	* LM700-120	700				21
* L750-120	* XL750-120	* LM750-120	750				23
* L800-120	* XL800-120	* LM800-120	800				24
* L850-120	* XL850-120	* LM850-120	850				27
* L900-120	* XL900-120	* LM900-120	900	28			
* L1000-120	* XL1000-120	* LM1000-120	1000	30			
* L1200-120	* XL1200-120	* LM1200-120	1200	36			
* L150-130	* XL150-130	* LM150-130	150	130	110	140	6
* L300-130	* XL300-130	* LM300-130	300				11
* L450-130	* XL450-130	* LM450-130	450				16
* L600-130	* XL600-130	* LM600-130	600				22
L750-130	* XL750-130	* LM750-130	750				27
L800-130	* XL800-130	* LM800-130	800				29
L850-130	* XL850-130	* LM850-130	850				31
L900-130	* XL900-130	* LM900-130	900	33			
L1000-130	* XL1000-130	* LM1000-130	1000	35			
* L150-150	* XL150-150	* LM150-150	150	150	110	140	6
* L200-150	* XL200-150	* LM200-150	200				8
* L300-150	* XL300-150	* LM300-150	300				12
* L400-150	* XL400-150	* LM400-150	400				16
* L450-150	* XL450-150	* LM450-150	450				18
* L550-150	* XL550-150	* LM550-150	550				22
* L600-150	* XL600-150	* LM600-150	600				25
* L700-150	* XL700-150	* LM700-150	700				29
* L750-150	* XL750-150	* LM750-150	750				31
L1200-150	* XL1200-150	* LM1200-150	1200				50
* L1500-150	* XL1500-150	* LM1500-150	1500				60

■タイガーロック



品番			セット内容	対応品
H100用	H120用	H130用		
TRP100-1	TRP120-1	TRP130-1	TRP×2本 SUSボルトセット×1袋	タイガーベース
TRP100-2	TRP120-2	TRP130-2	TRP・TRP-H×各1本 SUSボルトセット×1袋	
TRP100-3	TRP120-3	TRP130-3	TRP-H×2本 SUSボルトセット×1袋	

*印は受注品となります。

■NBM



SHはシャープ製蓄電池向け
耐震クラスB対応品

■HBM



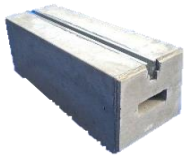

SHはシャープ製蓄電池向け
耐震クラスA対応品

■RBM



■VB



種類 M10・W3/8	品番	製品規格					備考
		長さ (mm)	高さ (mm)	上部 (mm)	下部 (mm)	重量 (kg)	
100×17°	NBM-100	100	100	90	110	2.1	アンカープレート AP100あります。 
	NBM-150	150				3.2	
	NBM-200	200				4.3	
	NBM-300	300				6.5	
	NBM-350	350				7.6	
	NBM-400	400				8.7	
	NBM-450	450				9.8	
	NBM-500 (SH)	500				10.8	
	NBM-600	600				12.9	
	NBM-700	700				15.0	
	NBM-800	800				17.2	
	NBM-900	900				19.3	
NBM-1000	1000	21.5					
120×17°	HBM-400	400	120	100	130	12.0	アンカープレート AP120あります。 
	HBM-500	500				14.9	
	HBM-600 (SH)	600				17.9	
	HBM-700	700				20.9	
	HBM-750	750				22.4	
	HBM-800	800				23.9	
	HBM-850	850				25.4	
	HBM-900	900				26.9	
	HBM-1000	1000				29.8	
	HBM-1100	1100				32.2	
	HBM-1200	1200				35.9	
	150×17°	* RBM-150				150	
* RBM-200		200	9.5				
* RBM-300		300	14.2				
* RBM-350		350	16.5				
* RBM-400		400	18.9				
* RBM-450		450	21.2				
* RBM-500		500	23.6				
* RBM-600		600	28.3				
* RBM-700		700	33.0				
* RBM-750		750	35.4				
* RBM-800		800	37.8				
* RBM-850		850	40.0				
* RBM-900		900	42.5				
* RBM-1000		1000	47.2				
* RBM-1100	1100	51.9					
* RBM-1200	1200	56.6					
M12仕様	VB-70A	700	100	300	300	48.3	M12ホルダセット×2 付属(トング)
	VB-80A	800				55.2	
	VB-90A	900				62.1	
	VB-100A	1000				69.0	

エコ楽ブロック

エコキュート・蓄電池用ベース

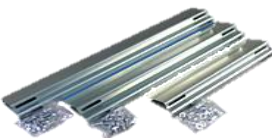

種類	品番	製品規格					適合エコ楽プレート
		長さ (mm)	高さ (mm)	上部 (mm)	下部 (mm)	重量 (kg)	
蓄電池用 (M10・W3/8)	ER II 450-T	450	120	160	180	20	SRT・MRT LRT・LLRT
	ER II 500-T	500	120	160	180	22	
エコキュート用 (M12)	ER450	450	120	160	180	20	SP・MP・LP
	ER500	500	120	160	180	22	
	ER600	600	120	160	180	26	
	ER700	700	120	160	180	31	
ER750	750	120	160	180	33		
エコ楽プレート ER II-T用	SRT	アンカーピッチ 300~550mm			アルミプレート		機器固定用W3/8トングホルダセット スチールプレート固定用M8ホルダ アルミプレート固定用W3/8ホルダセット
	MRT	アンカーピッチ 550~800mm					
	LRT	アンカーピッチ 800~1050mm					
	LLRT	アンカーピッチ 950~1200mm					
エコ楽プレート ER用	SP	アンカーピッチ 430~580mm			ザムプレート×2		プレート固定用M12トングホルダセット×4 機器固定用M12トングホルダセット
	MP	アンカーピッチ 690~840mm					
	LP	アンカーピッチ 860~1010mm					

エコベース(スライド固定タイプ)



タックユニットを任意の位置で固定できます。(全メーカー対応)
貫通穴でのアンカー施工により耐震施工対応可能
スライドプレート・抜け止めボルトで施工時間の大幅短縮
ロック機能付アルミレール (特許取得)
寒冷地仕様のコンクリートロック

タイプ	品番	型番	内容	数量	製品規格						アンカーピッチ (A寸法)
					ボルト	長さ (mm)	高さ (mm)	上部 (mm)	下部 (mm)	重量 (kg)	
角型	E750	E750-1	フロック	2本	M12	*750	*120	*160	*180	*33	410~620mm
		EC750	付属品	1セット							
	E700	E700-1	フロック	2本		*700				*31	
		EC700	付属品	1セット							
	E750S	E750-1	フロック	2本		*750				*33	290~410mm
		ESC750	付属品	1セット							
	E700S	E700-1	フロック	2本		*700				*31	
		ESC700	付属品	1セット							
	E500S	E500-1	フロック	2本		*500				*23	290~410mm
		ESC500	付属品	1セット							
E450S	E450-1	フロック	2本	*450	*21						
	ESC450	付属品	1セット								
薄型	E500	E500-1	フロック	2本	M12	*500	*120	*160	*180	*23	620~830mm
		EC500	付属品	1セット							
	E500L	E500-1	フロック	2本		*500				*23	810~1020mm
		ELC500	付属品	1セット							
	E450	E450-1	フロック	2本		*450				*21	620~830mm
		EC450	付属品	1セット							
	E450L	E450-1	フロック	2本		*450				*21	810~1020mm
		ELC450	付属品	1セット							

上記*印はフロック1本分のサイズ・重量になります。

3本足(角型)タイプ

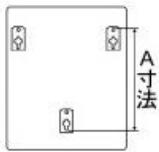

4本足(角型)タイプ

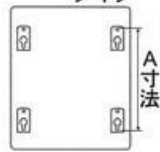

4本足(薄型)タイプ

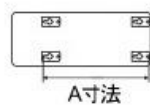

アンカーピッチに合わせてお使いください。

■セット内容

3・4本足(角型) E750・E700・E750S・E700S

エコベース本体	2本
サムプレート580(370)	2枚
六角ボルトM10×15	4本
丸ワッシャー-M10	4個
六角ボルトM12×100	4本
ボルトセットM12×60(50)	4(3)組
アルミテープ 25×100	4枚

()内は750S・700S



4・5本足(薄型) E500・E500L

エコベース本体	2本
サムプレート790(980)	2枚
六角ボルトM10×15	4本
丸ワッシャー-M10	4個
六角ボルトM12×100	4本
ボルトセットM12×50	4組
アルミテープ 25×100	4枚

()内は500L



単位: mm

3本足(角型) E500S・E450S

エコベース本体	2本
サムプレート370	2枚
六角ボルトM10×15	4本
丸ワッシャー-M10	4個
六角ボルトM12×100	4本
ボルトセットM12×50	3組
アルミテープ 25×100	4枚



4・5本足(薄型) E450・E450L

エコベース本体	2本
サムプレート790(980)	2枚
六角ボルトM10×15	4本
丸ワッシャー-M10	4個
六角ボルトM12×100	4本
ボルトセットM12×50	4組
アルミテープ 25×100	4枚

()内は450L

