

# JR用軽量腕金

全て75□です。

品名	品番	種類
2.3 × 700	16010	
3.2 × 700	16150	
2.3 × 1000	16020	
3.2 × 1000	16160	
2.3 × 1300	16030	
3.2 × 1300	16170	
2.3 × 1600	16040	
3.2 × 1600	16180	
2.3 × 1750	16050	
3.2 × 1750	16190	
2.3 × 1900	16060	
3.2 × 1900	16200	

品名	品番	種類
2.3 × 2200	16070	
3.2 × 2200	16210	
2.3 × 2350	16080	
3.2 × 2350	16220	
2.3 × 2500	16090	
3.2 × 2500	16230	
2.3 × 2800	16100	穴なし
3.2 × 2800	16240	
2.3 × 3100	16110	穴あり
3.2 × 3100	16250	
3.2 × 3100	16260	穴なし
2.3 × 3400	16130	穴なし
3.2 × 3400	16270	

# JR用金物

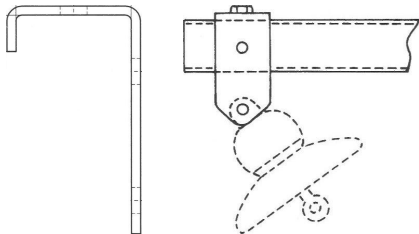

JR碍子金具

\* 図の腕金はt2.3 × 75□

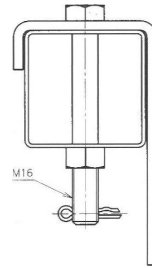

JR碍子金具用真棒

M16 × 130 N付(ロックピン付)

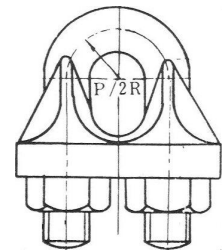

ワイヤークリップ

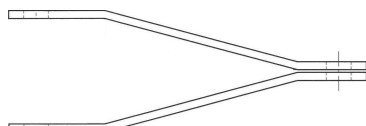

JR用耐張ストラップ  
t6 × 260 2-18φ

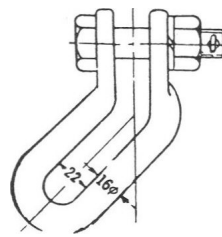

変形クレビス

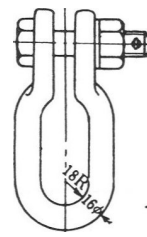

引止環

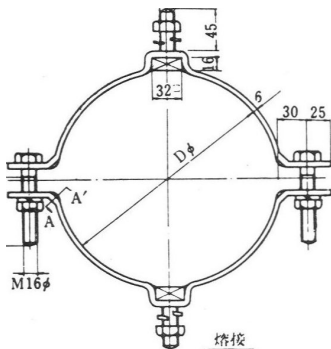

電柱バンド A型

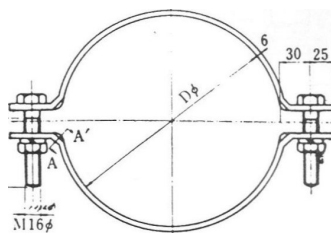

電柱バンド B1型

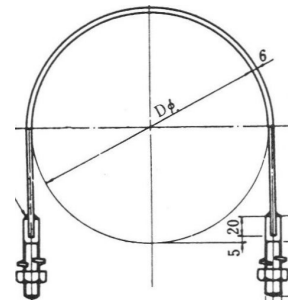

電柱バンド C型